

АЛЬБОМ ТЕХНІЧНИХ РІШЕНЬ ПО ВЛАШТУВАННЮ СИСТЕМИ НАВІСНОГО ВЕНТИЛЬОВАНОГО ФАСАДУ

Шифр: ФАС-01

SD ФАСАД ВЕНТ

Інв. № об.	
Підпис і дата	
Зам. інв. №	

Київ 2024



Лист погодження

№	Організація, посада, П.І.Б.	Підпис	Дата
1			
2			
3			
4			
5			
6			
7			
8			
9			
10			

Зам. інв. №	
Підпис і дата	
Інв. № об.	

Зм.	Кіл.	Арк.	№ док.	Підпис	Дата
Розробив					
Н. контр.					

Будівельні системи SWEETONDALE		
Стадія	Аркуш	Аркушів
Р	м.2	-
Аркуш	Аркушів	
Лист погодження		



Склад системи

- Композит / керамограніт / фіброцемент
- Вентилюваний зазор 40-60 мм
- Плити мінераловатні THERMOWOOL VENT EXTRA 75 FG
- Плити мінераловатні THERMOWOOL VENT N 36
- Несуча / самонесуча частина стін

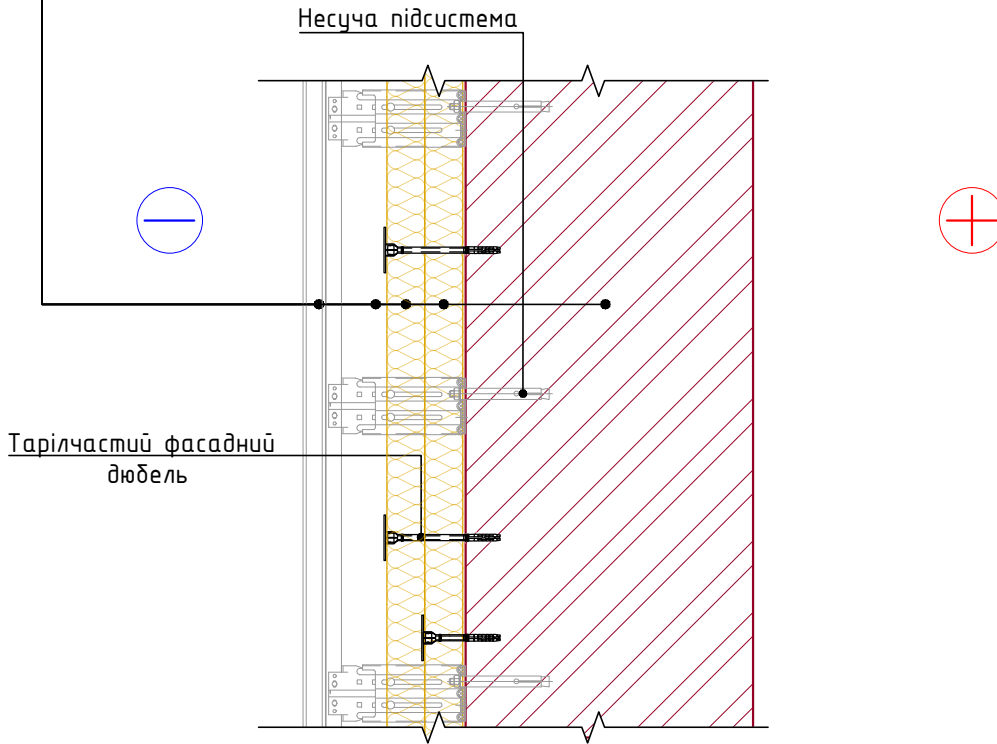

Система маркування систем та вузлів

ФАС-01-В.1.1-2024.06

Система (ФАСАД)

Номер системи (ВЕНТ)

Номер вузла в альбомі системи

Дата останньої редакції

Зам. інв. №	
Підпис і дата	
Інв. № об.	

Зм.	Кіл.	Арк.	№ док.	Підпис	Дата

Відомість креслень по влаштуванню кутів будівлі

№	Назва	Шифр
1.1	Внутрішній вертикальний кут	B.1.1
1.2	Зовнішній вертикальний кут	B.1.2

Відомість креслень по влаштуванню цоколя

№	Назва	Шифр
2.1	Примикання до утепленого цоколя	B.2.1

Відомість креслень по влаштуванню прорізів

№	Назва	Шифр
3.1	Примикання до віконного блоку	B.3.1

Відомість креслень по влаштуванню сполучень з іншими фасадами

№	Назва	Шифр
4.1	Стик штукатурного та вентиляованого фасаду. Горизонтальний розріз	B.4.1
4.2	Стик вентиляованого фасаду та фасаду з облицювальною кладкою. Горизонтальний розріз	B.4.2
4.3	Стик вентиляованого фасаду та фасаду з облицювальною кладкою. Вертикальний розріз	B.4.3
4.4	Стик штукатурного та вентиляованого фасаду. Вертикальний розріз	B.4.4

Відомість креслень по влаштуванню примикань до різних типів покрівлі

№	Назва	Шифр
5.1	Примикання до плоскої покрівлі з влаштуванням парапету	B.5.1
5.2	Примикання до скатної покрівлі з холодним зорищем. Карнизний вузол	B.5.2

Зам. інв. №	
Підпис і дата	
Інв. № об.	

						Відомість креслень	Арк.
Зм.	Кіл.	Арк.	№ док.	Підпис	Дата		т.4



Схема маркування вузлів системи

Розріз

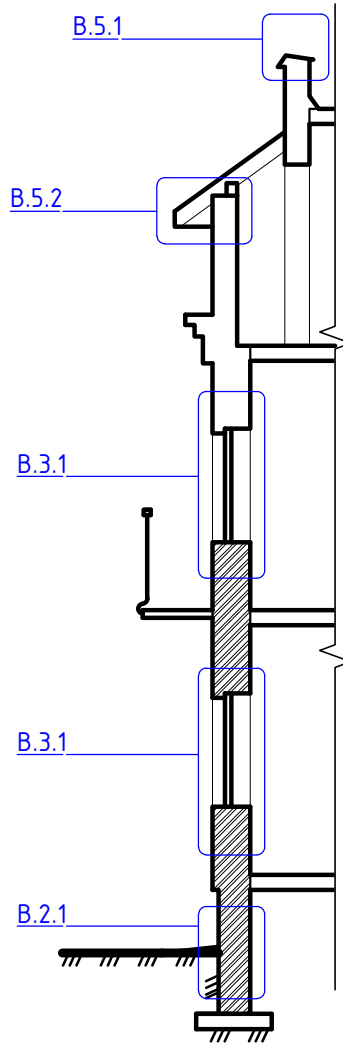

План

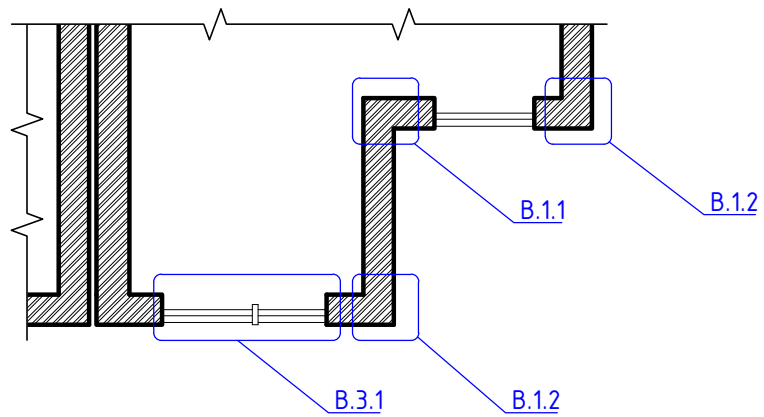

Зам. інв. №	
Підпис і дата	
Інв. № об.	

Зм.	Кіл.	Арк.	№ док.	Підпис	Дата

Схема маркування вузлів системи

Арк.

т.5

Внутрішній вертикальний кут

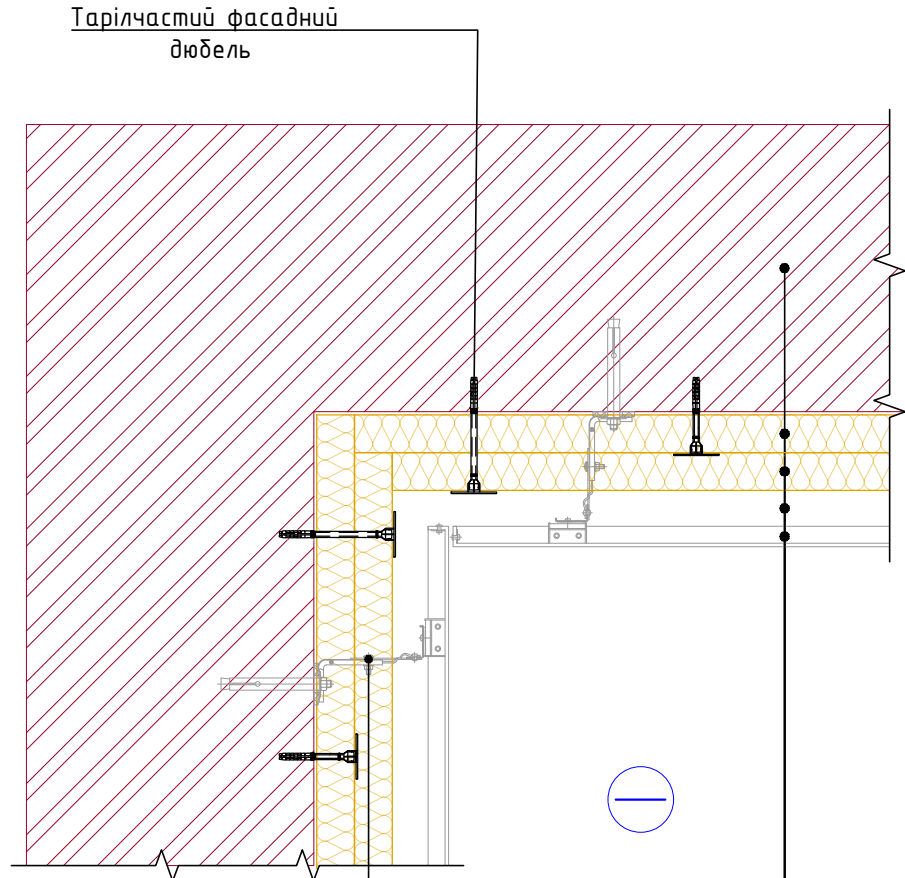

Несуча / самонесуча частина стін
 Плити мінераловатні THERMOWOOL VENT N 36
 Плити мінераловатні THERMOWOOL VENT EXTRA 75 FG
 Вентильований зазор 40-60 мм
 Композит / керамограніт / фіброцемент

Зам. інв. №	
Підпис і дата	
Інв. № об.	

Зм.	Кіл.	Арк.	№ док.	Підпис	Дата

Внутрішній вертикальний кут

Арк.

1.1

Зовнішній вертикальний кут

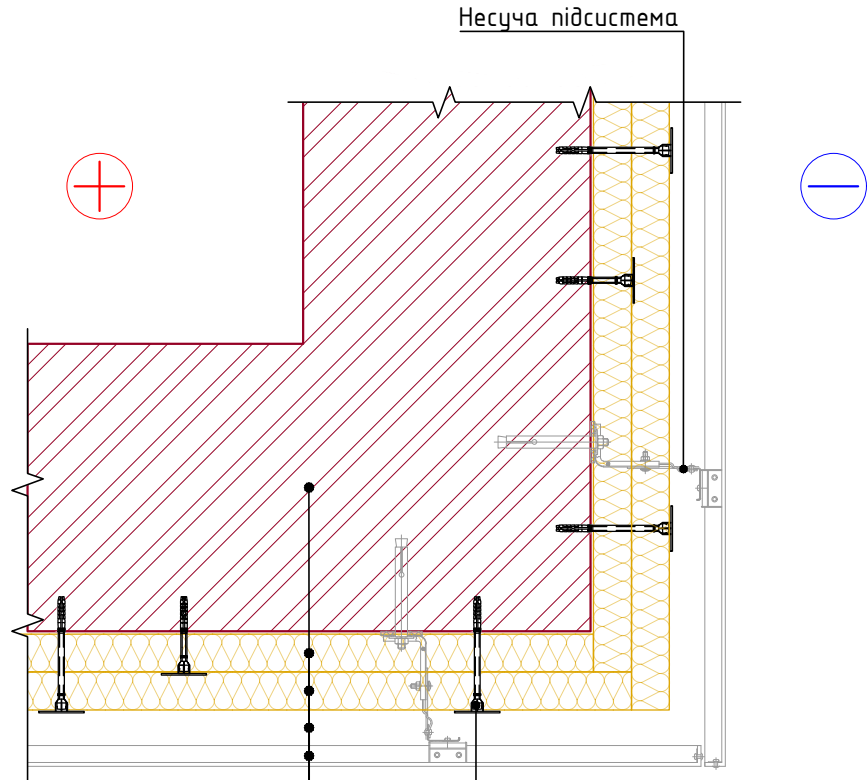

Несуча / самонесуча частина стін
 Плити мінераловатні THERMOWOOL VENT N 36
 Плити мінераловатні THERMOWOOL VENT EXTRA 75 FG
 Вентильований зазор 40-60 мм
 Композит / керамограніт / фіброцемент

Тарічастий фасадний
 дюбель

Зам. інв. N°	
Підпис і дата	
Інв. N° об.	

Зм.	Кіл.	Арк.	N° док.	Підпис	Дата

Зовнішній вертикальний кут

Примикання до утепленого цоколя

Композит / керамограніт / фіброцемент
 Вентильований зазор 40-60 мм
 Плити мінераловатні THERMOWOOL VENT EXTRA 75 FG
 Плити мінераловатні THERMOWOOL VENT N 36
 Несуча / самонесуча частина стін

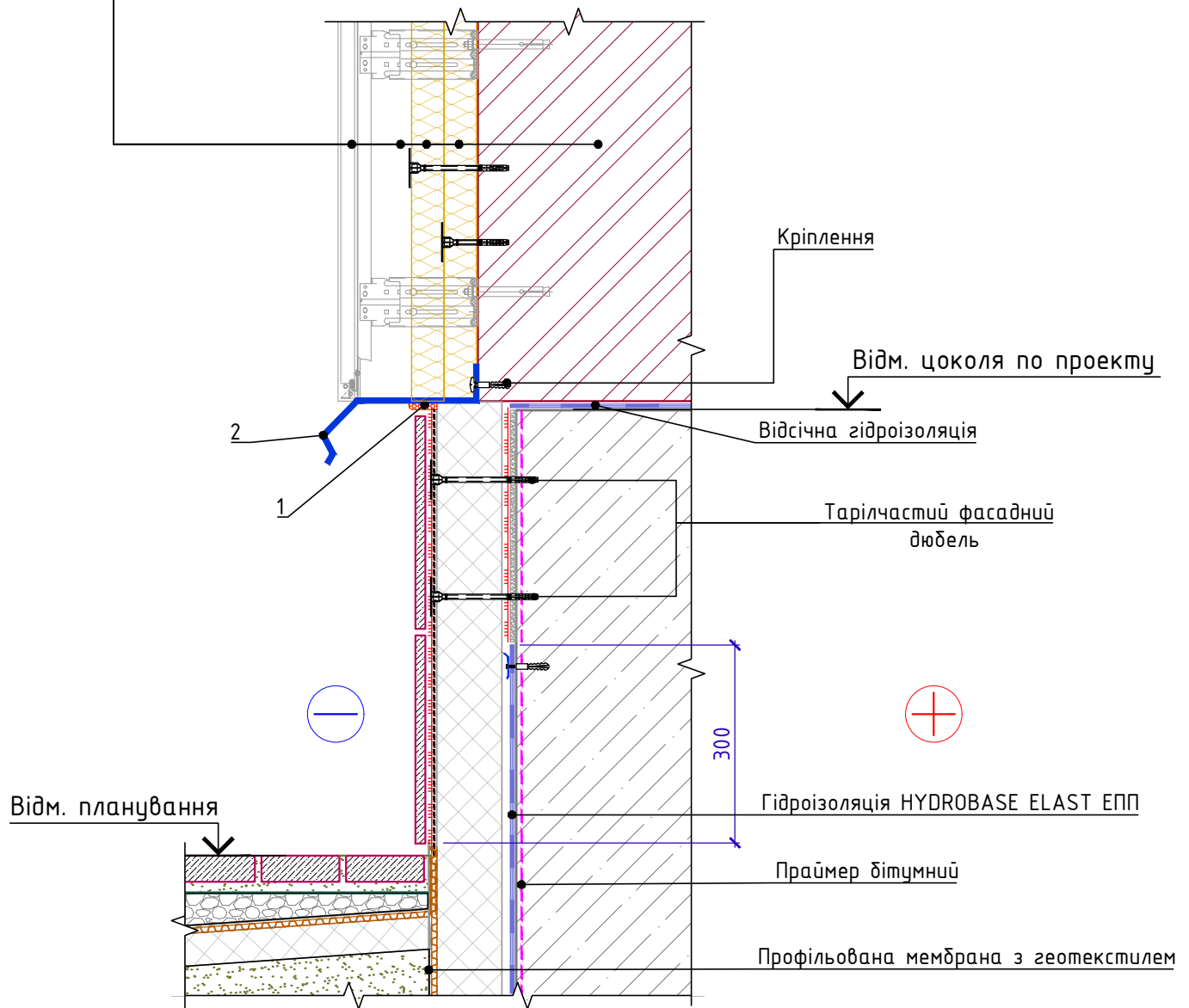

Специфікація на вузол B.2.1-2024.06

Поз.	Найменування	Витрата на 1 м.п. примикання.	Од.вим.	Примітка
1	Герметик універсальний нейтр. силіконовий	за проектом		
2	Відлив з оцинкованої сталі	1,00	м.п.	

Зам. інв. №	
Підпис і дата	
Інв. № об.	

Зм.	Кіл.	Арк.	№ док.	Підпис	Дата	Примикання до утепленого цоколя	Арк.
							2.1

Вертикальний розріз по віконному прорізу

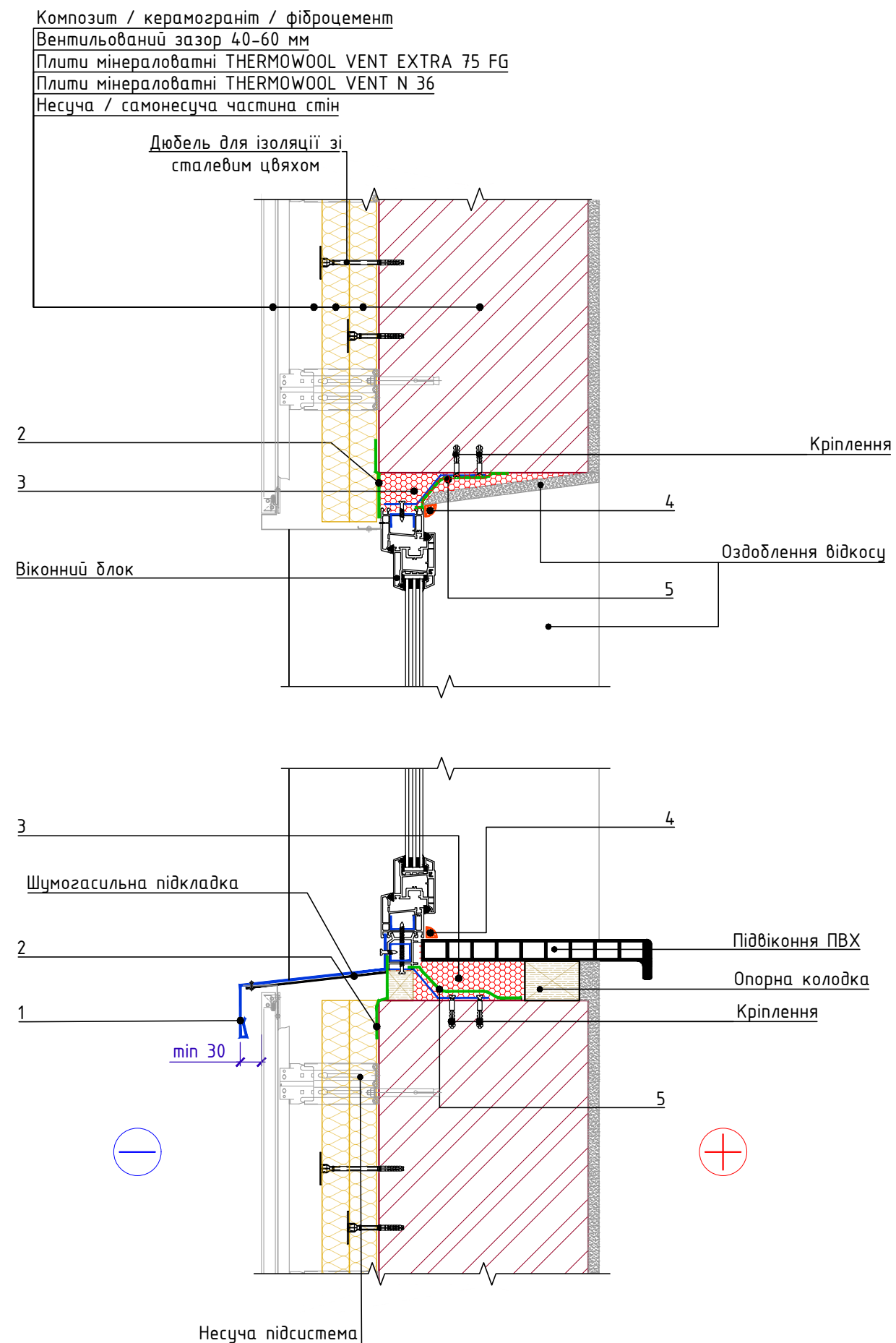

Горизонтальний розріз по віконному прорізу

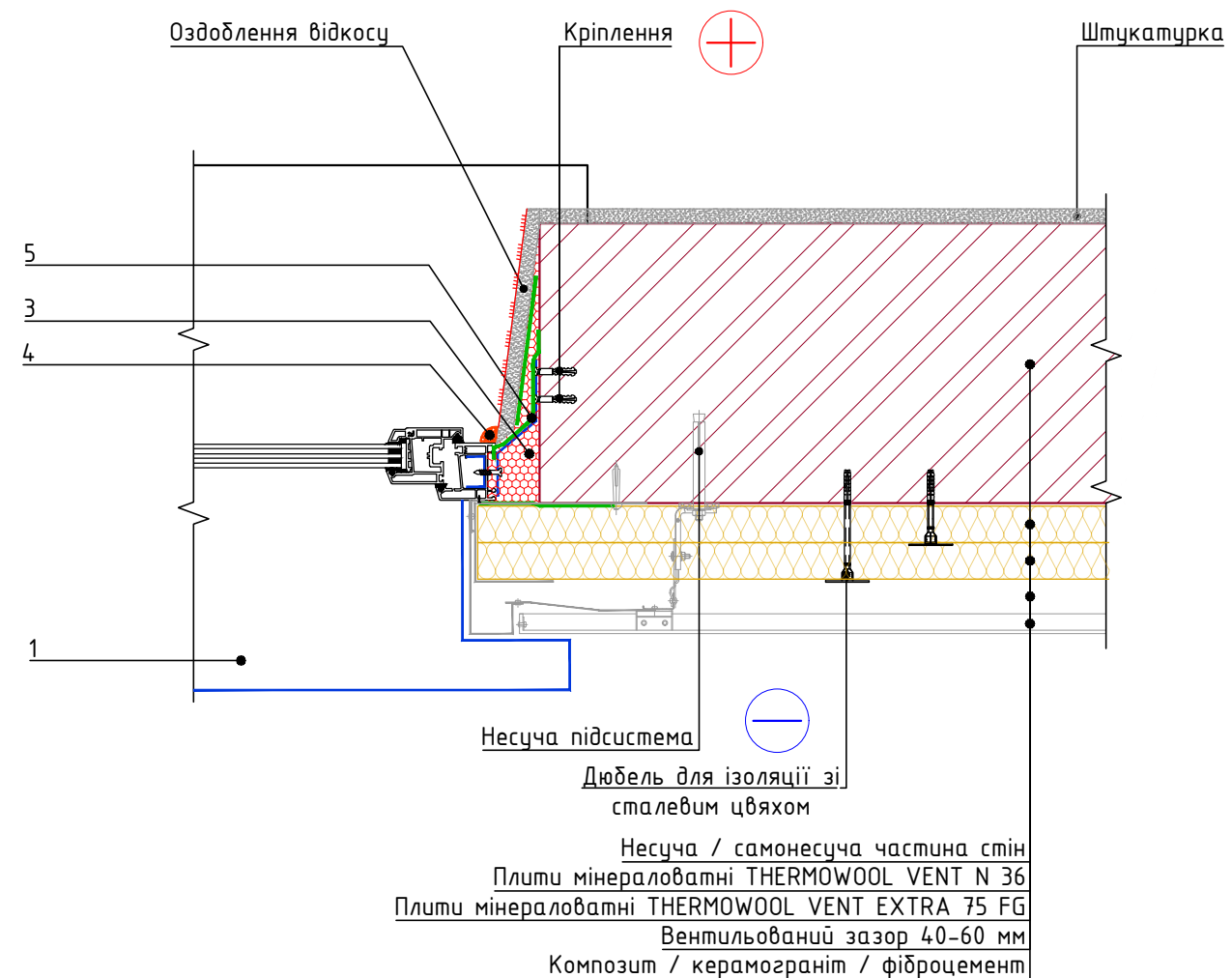

Специфікація на вузол В.3.1-2024.06

Поз.	Найменування	Витрата	Од.вим.	Примітка
1	Відлив з оцинкованої сталі	за проектом	м.п.	
2	Паропроникний герметик або стрічка	за проектом	м.п.	
3	Монтажна піна	за проектом		
4	Герметик універсальний нейтр. силіконовий	за проектом		
5	Паропроникний герметик або стрічка	за проектом	м.п.	

Примикання до віконного блоку.

Зм.	Кіл.	Арк.	№ док.	Підпис	Дата	Арк. 3.1
-----	------	------	--------	--------	------	-------------

Стик штукатурного та вентиляованого фасаду.
Горизонтальний розріз

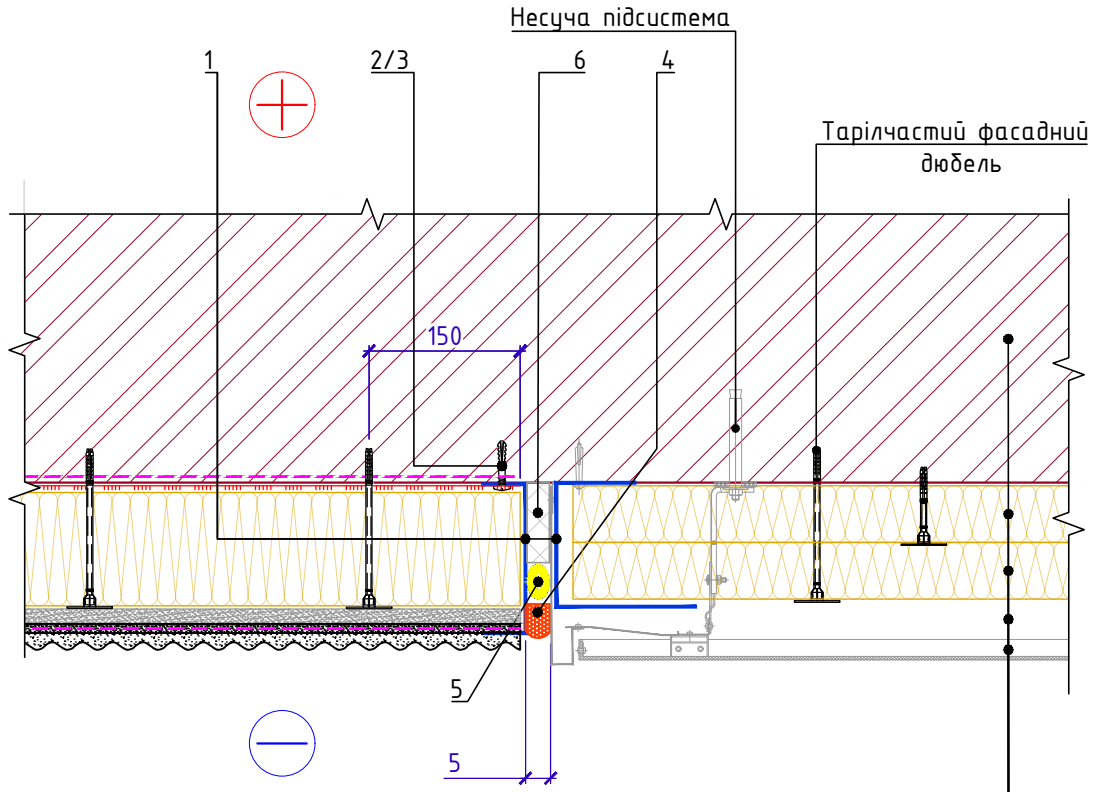

Несуча / самонесуча частина стін
Плити мінераловатні THERMOWOOL VENT N 36
Плити мінераловатні THERMOWOOL VENT EXTRA 75 FG
Вентилюваний зазор 40-60 мм
Композит / керамограніт / фідроцемент

Зам. інв. №

Підпис і дата

Інв. № об.

Специфікація на вузол В.4.1-2024.06

Поз.	Найменування	Витрата на 1 м.п. примикання.	Од.вим.	Примітка
1	Цокольний профіль без крапельника	за проектом	м.п.	
2	Саморіз гострокінцевий 4,8x50	5	шт.	
3	Анкерний елемент 8x45	5	шт.	
4	Герметик поліуретановий	-		
5	Джгут ущільнюючий	1,00	м.п.	
6	Демпфер з XPS CARBOLEX	за проектом	м ³	

Стик штукатурного та вентиляованого фасаду
Горизонтальний розріз

Зм. Кіл. Арк. № док. Підпис Дата

Арк.
4.1

Стик вентиляованого фасаду та фасаду з облицювальною кладкою. Горизонтальний розріз

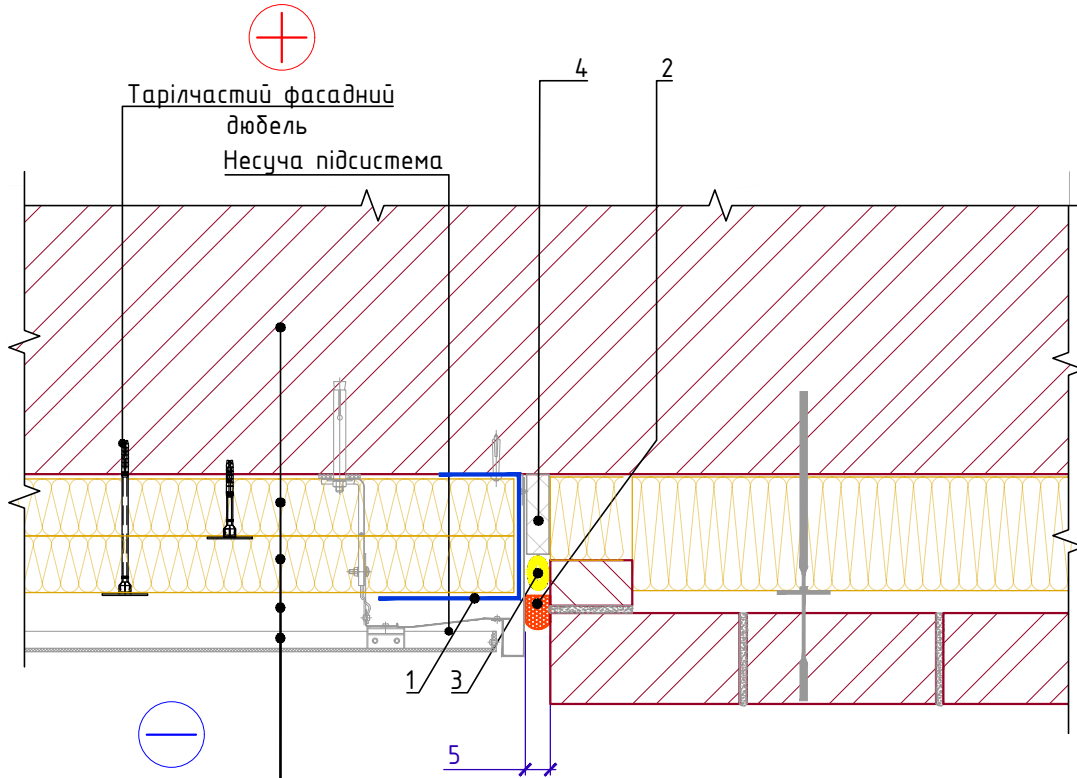

Несуча / самонесуча частина стін
 Плити мінераловатні THERMOWOOL VENT N 36
 Плити мінераловатні THERMOWOOL VENT EXTRA 75 FG
 Вентилюваний зазор 40-60 мм
 Композит / керамограніт / фіброцемент

Специфікація на вузол В.4.2-2024.06

Поз.	Найменування	Витрата на 1 м.п. примикання.	Од.вим.	Примітка
1	Цокольний профіль без крапельника	за проектом	м.п.	
2	Герметик поліуретановий	-	шт.	
3	Джгут ущільнюючий	1,00	м.п.	
4	Демпфер з XPS CARBOLEX	за проектом	м ³	

Стик вентиляованого фасаду та фасаду з облицювальною кладкою. Горизонтальний розріз

Арк.

4.2

Зам. інв. №

Підпис і дата

Інв. № об.

Зм. Кіл. Арк. № док. Підпис Дата



Стик вентиляованого фасаду та фасаду з облицювальною кладкою.
Вертикальний розріз

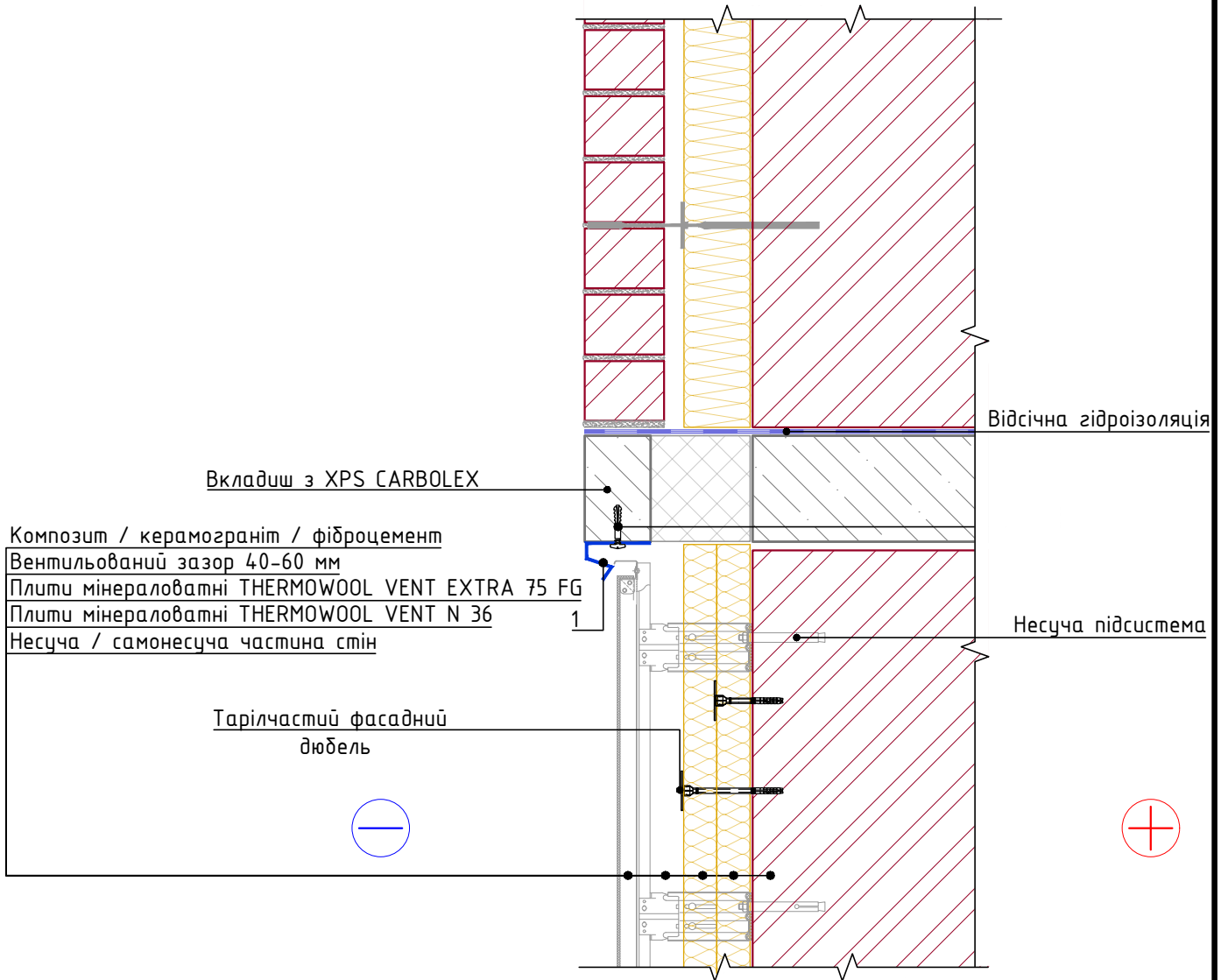

Специфікація на вузол B.4.3-2024.06

Поз.	Найменування	Витрата на 1 м.п. примикання.	Од.вим.	Примітка			
1	Цокольний профіль без крапельника	за проектом	м.п.				
Зм.	Кіл.	Арк.	№ док.	Підпис	Дата	Стик вентиляованого фасаду та фасаду з облицювальною кладкою. Вертикальний розріз	Арк. 4.3

Зам. інв. №

Підпис і дата

Інв. № об.

Стик штукатурного та вентиляованого фасадів.
Вертикальний розріз

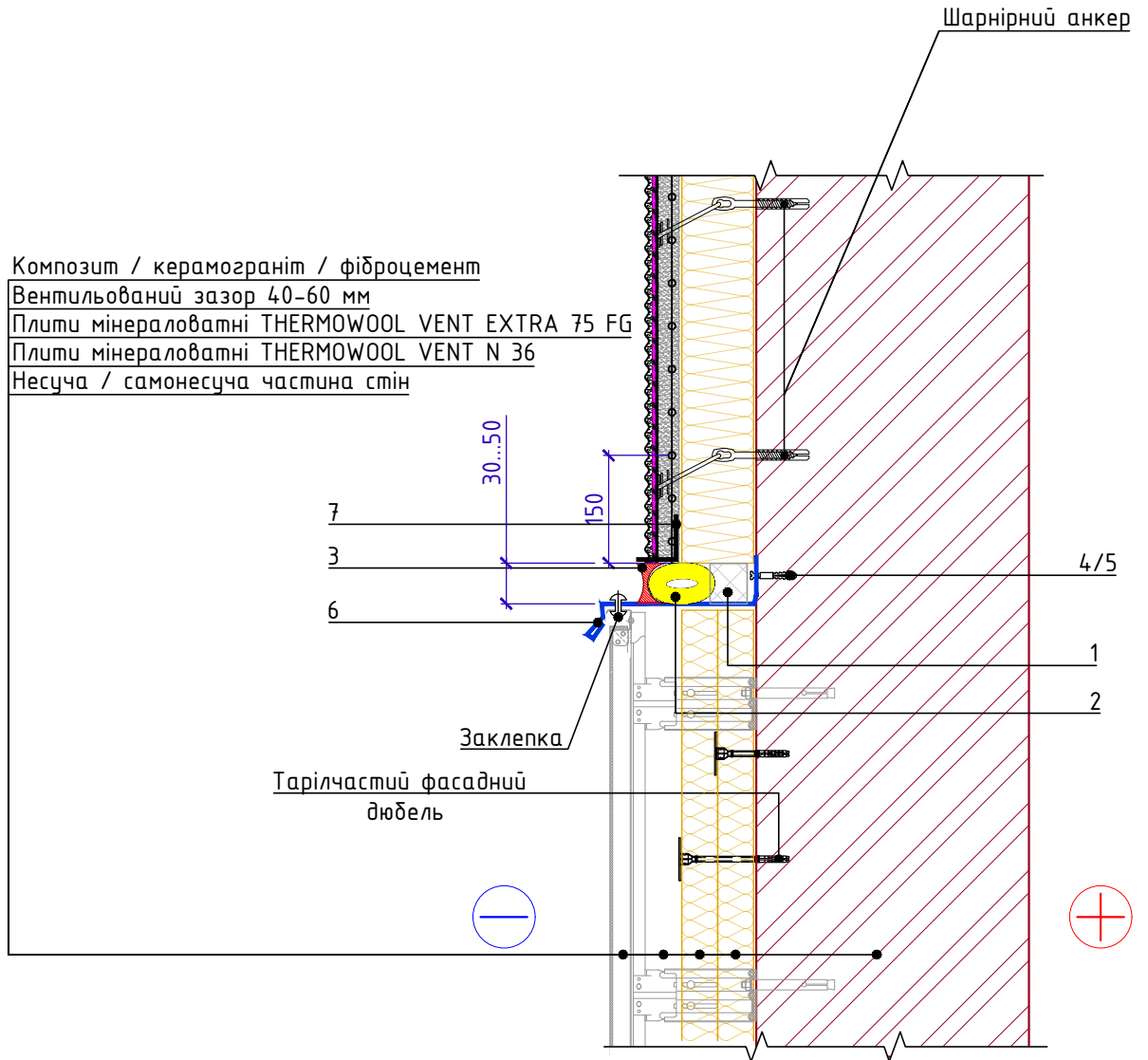

Специфікація на вузол V.4.4-2024.06

Поз.	Найменування	Витрата на 1 м.п. примикання.	Од.вим.	Примітка
1	Демпфер з XPS CARBOLEX	за проектом	м ³	
2	Джгут ущільнюючий	1,00	м.п.	
3	Герметик поліуретановий	-		
4	Саморіз гострокінцевий 4,8x50	5	шт.	
5	Анкерний елемент 8x45	5	шт.	
6	Відлив з оцинкованої сталі	1,00	м.п.	
7	Кутовий ПВХ профіль з арм. сіткою	1,10	м.п.	

Стик штукатурного та вентиляованого
фасаду. Вертикальний розріз

Арк.

4.4

Примикання до плоскої покрівлі з влаштуванням парапету

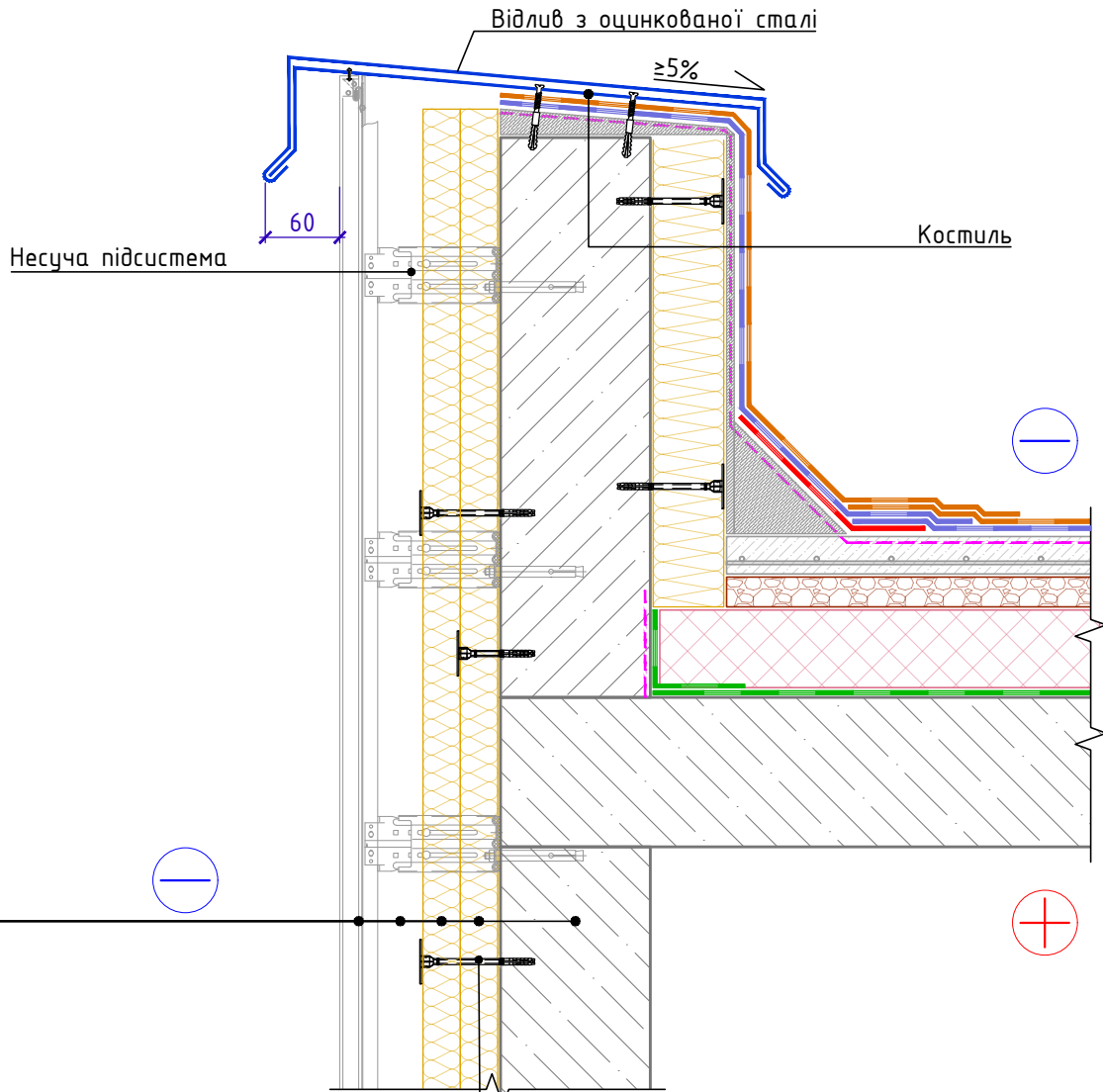

Несуча / самонесуча частина стін
Плити мінераловатні THERMOWOOL VENT N 36
Плити мінераловатні THERMOWOOL VENT EXTRA 75 FG
Вентилюваний зазор 40-60 мм
Композит / керамограніт / фіброцемент

Тарілчастий фасадний дюбель

Зам. інв. №

Підпис і дата

Інв. № об.

Зм.	Кіл.	Арк.	№ док.	Підпис	Дата

Примикання до плоскої покрівлі
з влаштуванням парапету

Арк.
5.1

Примикання до скатної покрівлі з холодним горищем.
Карнизний вузол

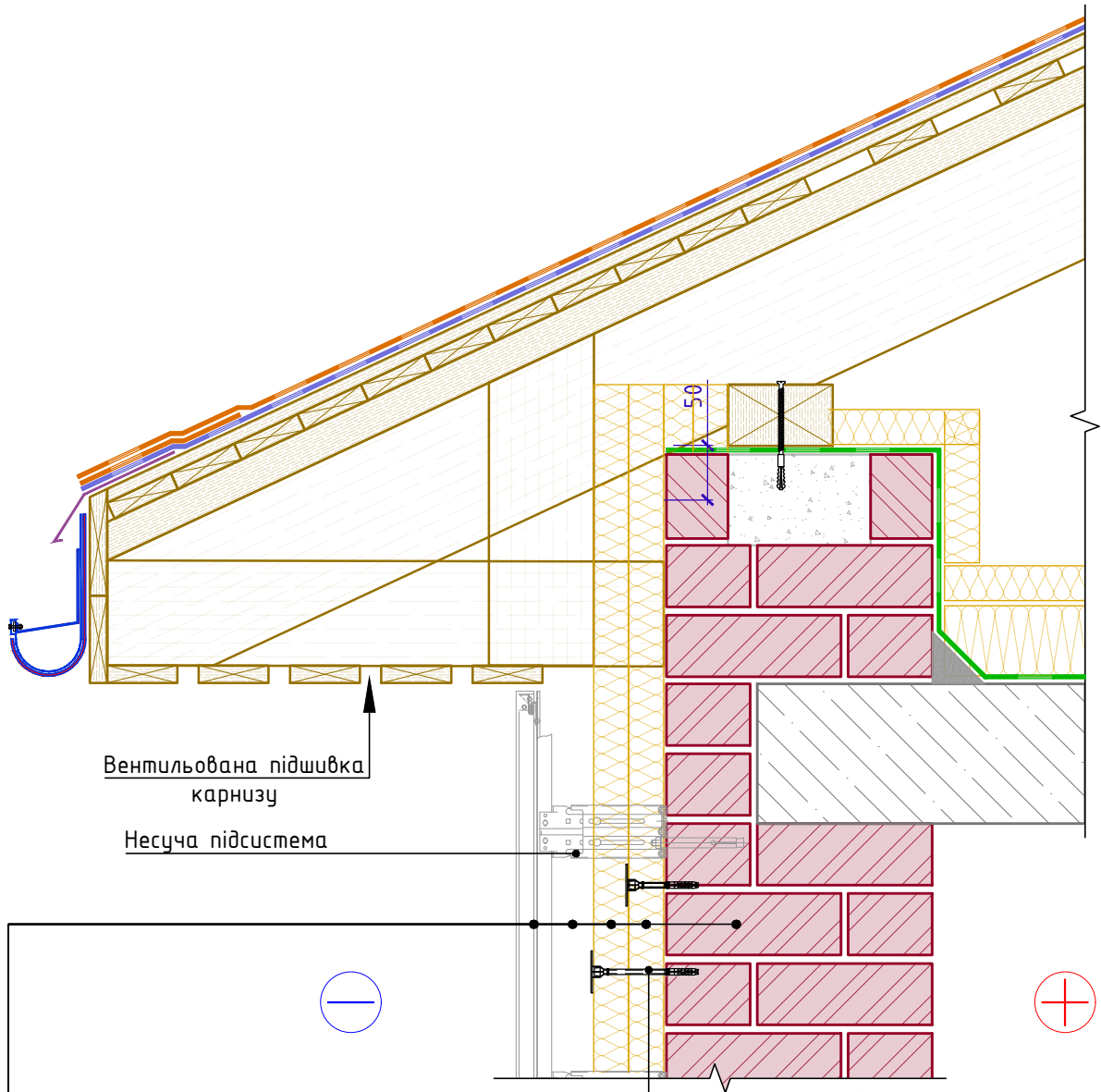

Вентильована підшивка карнизу

Несуча підсистема

Несуча / самонесуча частина стін
Плити мінераловатні THERMOWOOL VENT N 36
Плити мінераловатні THERMOWOOL VENT EXTRA 75 FG
Вентильований зазор 40-60 мм
Композит / керамограніт / фідроцемент

Тарічастий фасадний дюбель

Зам. інв. №

Підпис і дата

Інв. № об.

Зм.	Кіл.	Арк.	№ док.	Підпис	Дата

Примикання до скатної покрівлі з холодним горищем. Карнизний вузол

Арк.

5.2